

当初設計図面

工事名	R5波土 久尾穴喰浦線他 海・久尾他 道路維持業務		
路線名等	(一) 久尾穴喰浦線他		
工事箇所	海部郡海隣町久尾他		
図面名	位置図		
縮尺	-	図面番号	1 / 4
会社名			
事業者名	徳島県南部総合県民局県土整備部(美波)		



道路除草工 A=5,900m<sup>2</sup> (1回目)  
A=1,600m<sup>2</sup> (2回目)



② 久尾穴喰浦線 国道55号交差点

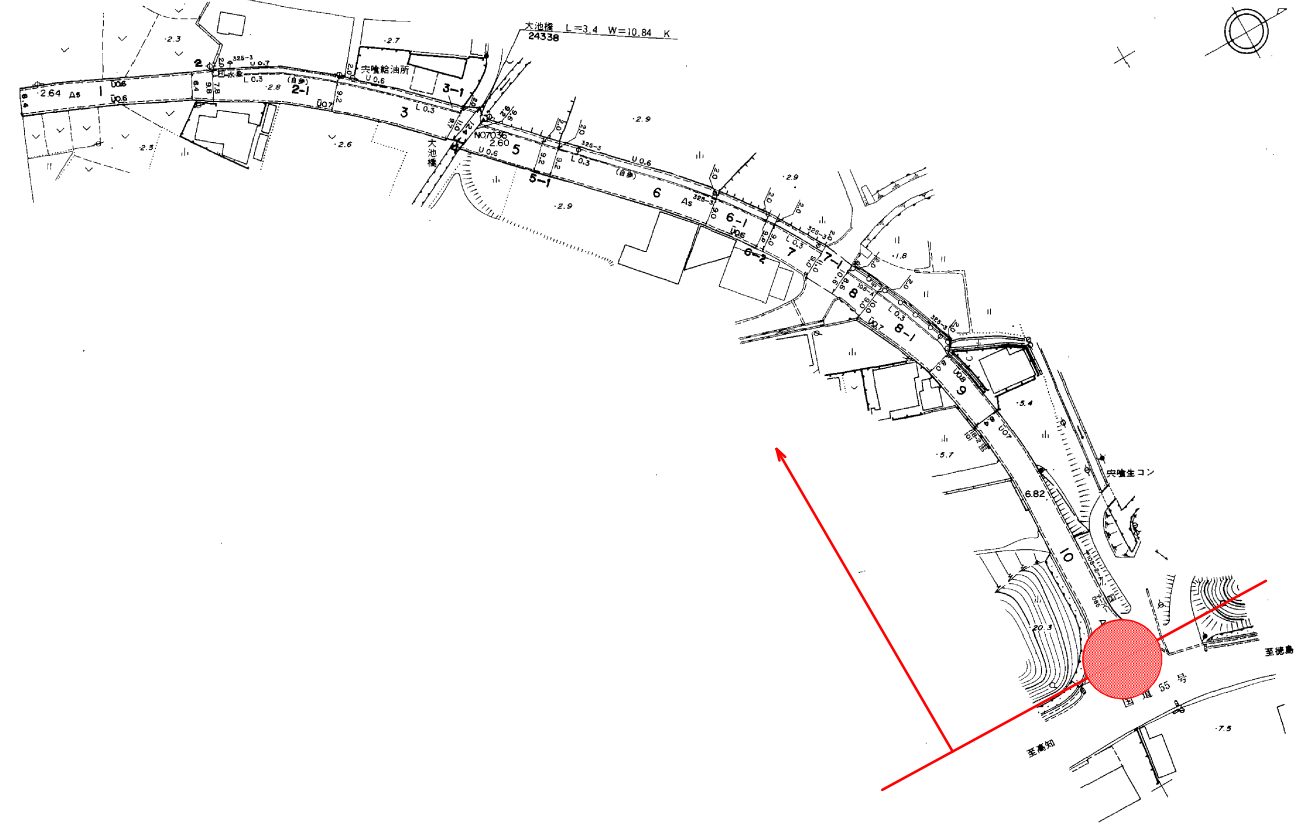

① 久尾穴喰浦線 小谷

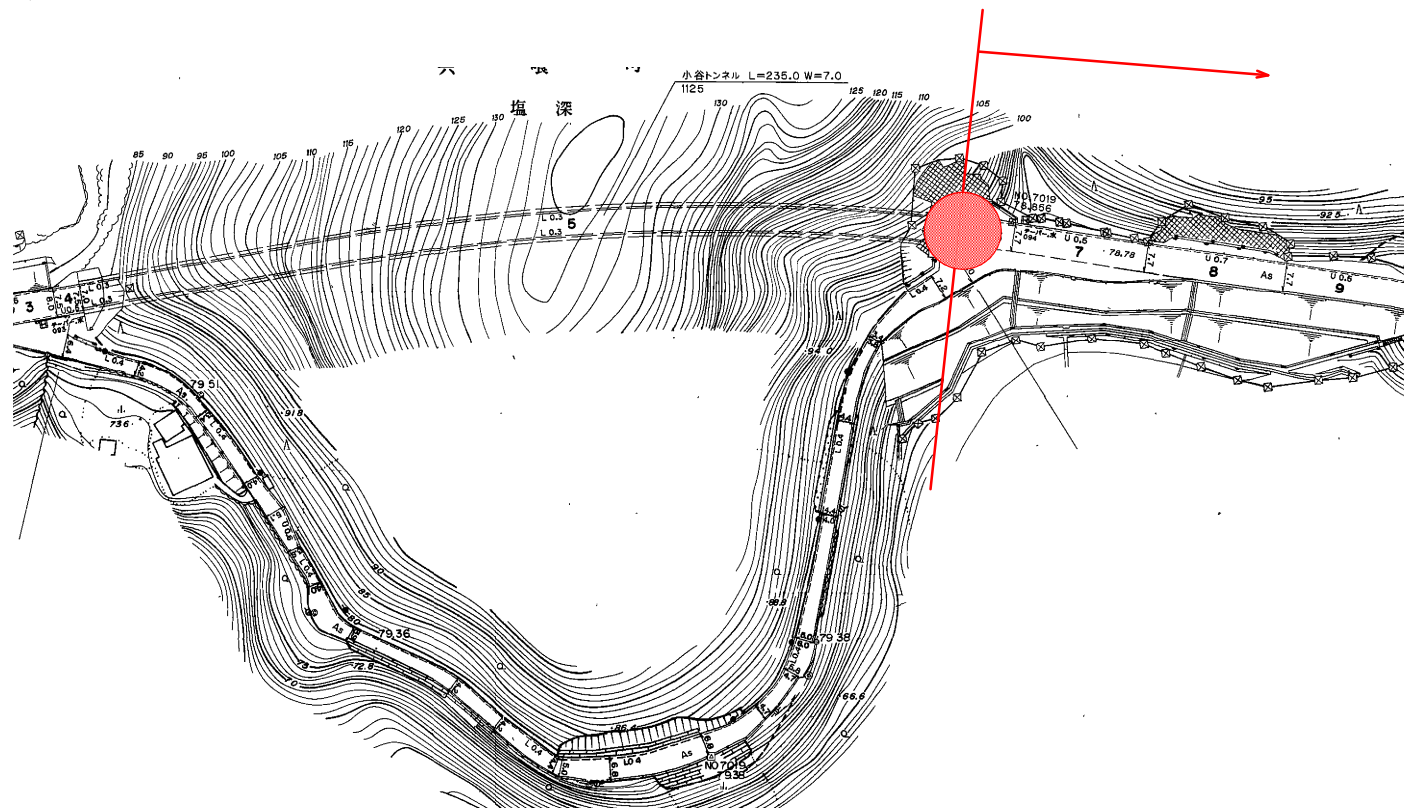

③ 久尾穴喰浦線 尾崎

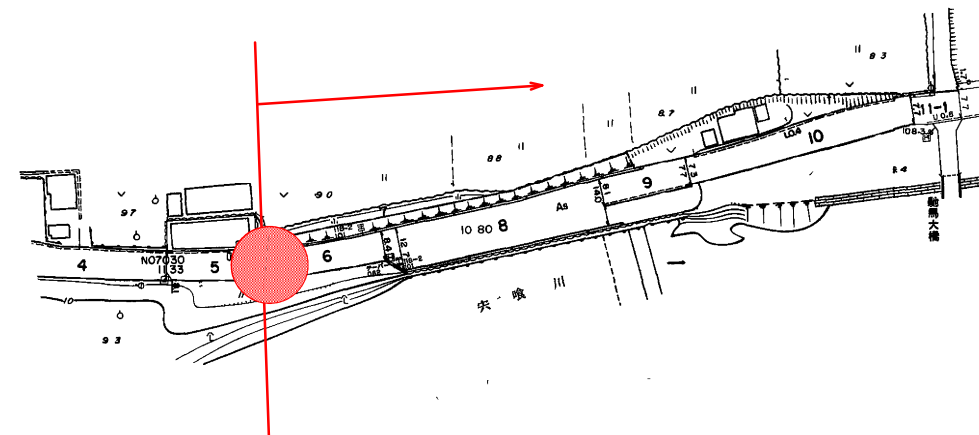

当初設計図面

工事名	R5波士 久尾穴喰浦線他 海・久尾他 道路維持業務
路線名等	(一) 久尾穴喰浦線他
工事箇所	海部郡海陽町久尾他
図面名	位置図
縮尺	- 図面番号 2 / 4
会社名	
事業者名	南部総合振興局<美波>



金目穴喰浦線

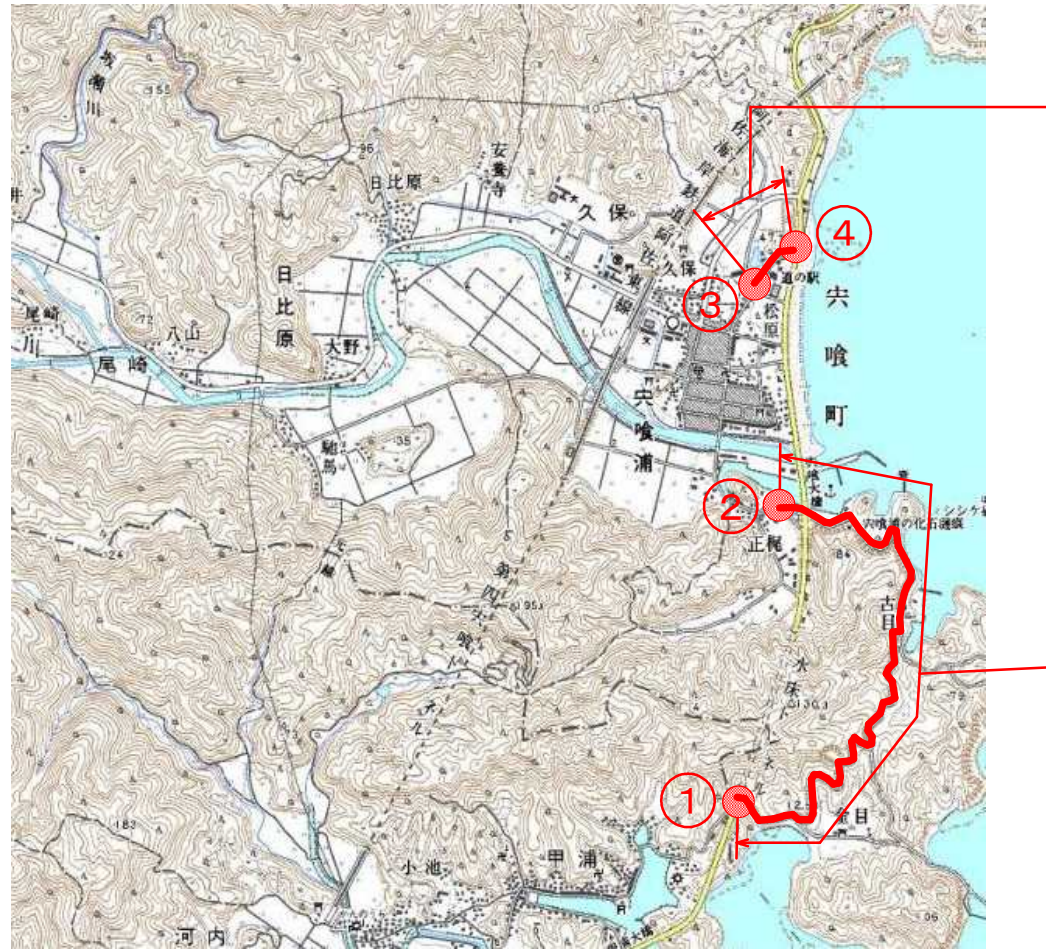

道路除草工 A=3,000m<sup>2</sup> (1回目)  
A=3,000m<sup>2</sup> (2回目)

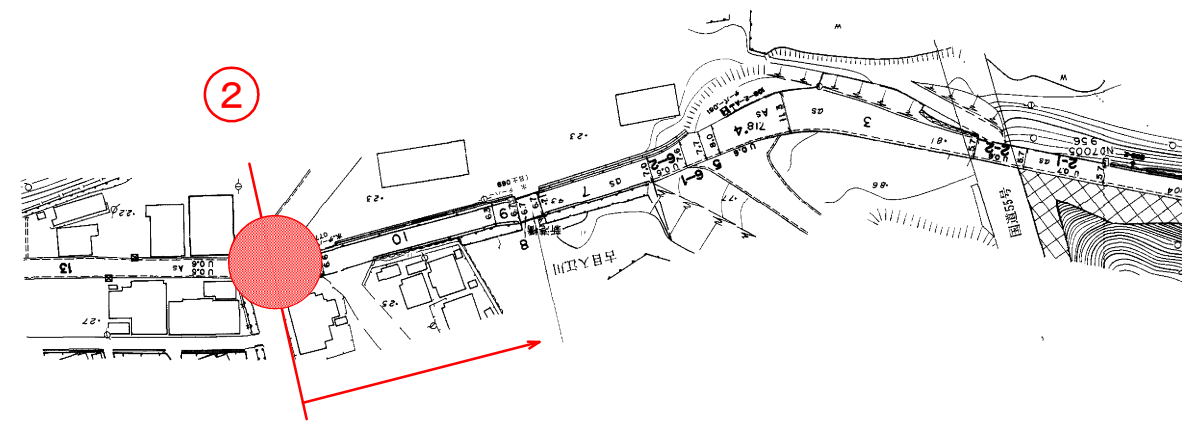
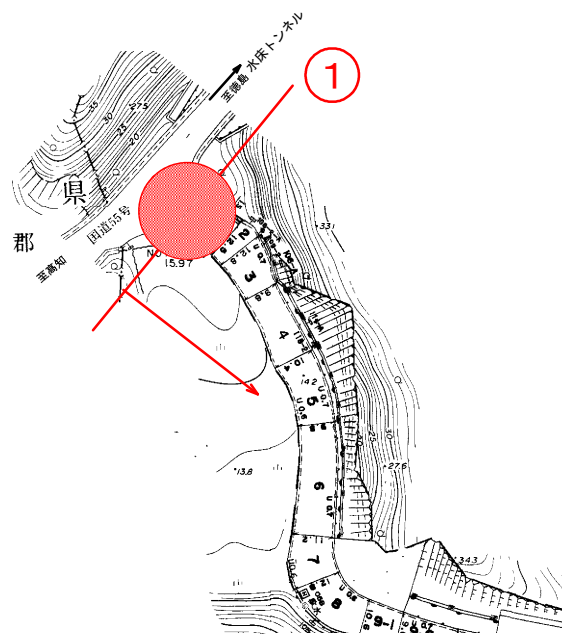
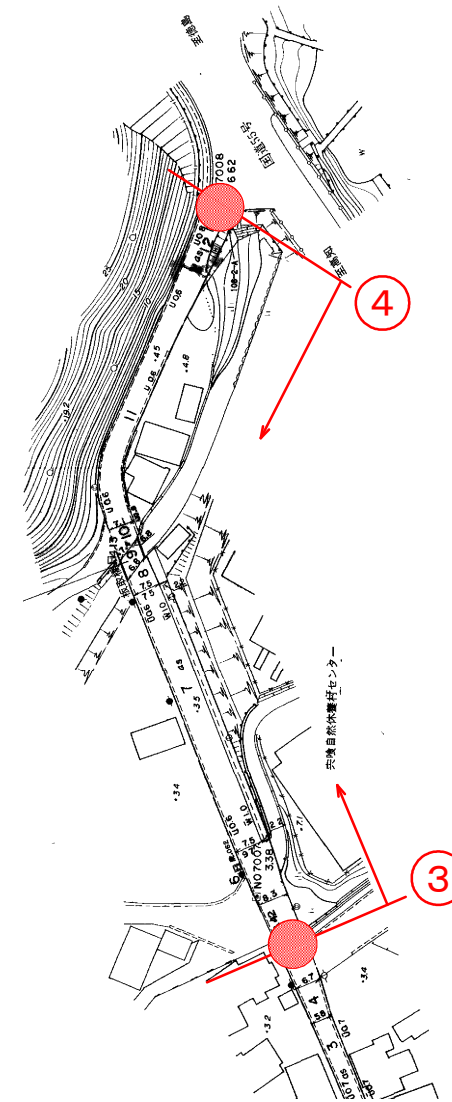

当初設計図面

工事名	R5 波土 久尾穴喰浦線他 海・久尾他 道路維持業務		
路線名等	(一) 久尾穴喰浦線他		
工事箇所	海部郡海陽町久尾他		
図面名	位置図		
縮尺	-	図面番号	3 / 4
会社名			
事業者名	南部総合県民局<美波>		

山側の場合

谷側の場合

Ⓐ 法尻より1.00m

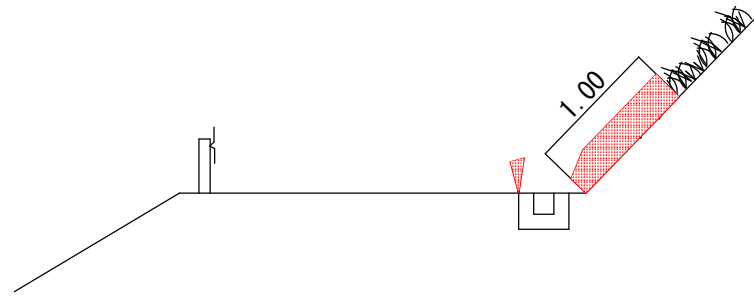

Ⓒ 舗装路肩より0.50m  
 その他、内カーブの場合に特に走行車両の視界をさえぎる物は対象とする。

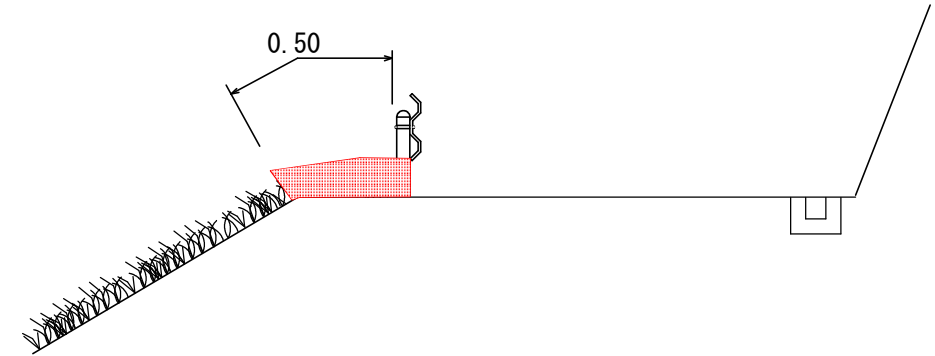

Ⓑ ブロック積み（コンクリート擁壁）石積みの天端より0.50m

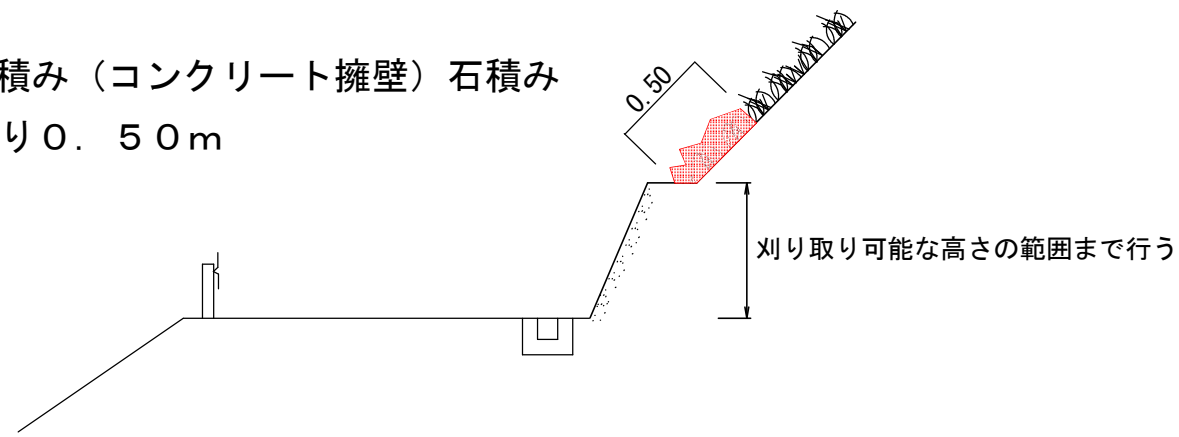

Ⓓ 路肩防護柵支柱より点在し繁殖している箇所

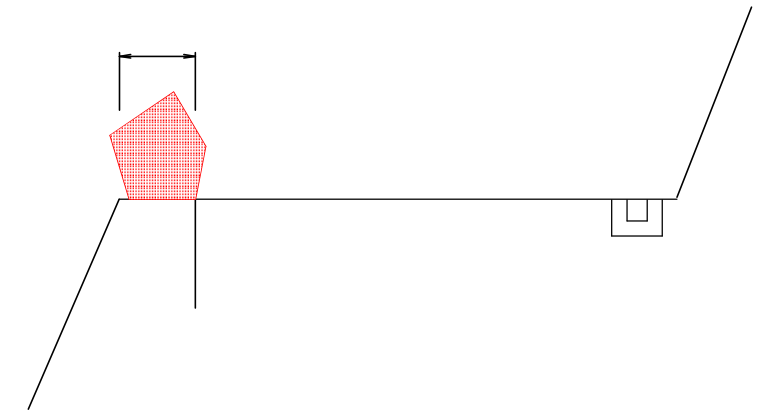

当初設計図面

工事名	R5波土 久尾穴喰浦線他 海・久尾他 道路維持業務		
路線名等	(一) 久尾穴喰浦線他		
工事箇所	海部郡海隣町久尾他		
図面名	除草要領図		
縮尺	-	図面番号	4 / 4
会社名			
事業者名	徳島県南部総合県民局県土整備部(美波)		